

la marzocco équipements pro

pvp ht 2024

| LINEA CLASSIC S | | Automatique | |
|----------------------------|-------|---|----------|
| 1 Groupe | | | 7.850 € |
| 2 Groupes | | | 9.400 € |
| 3 Groupes | | | 11.150 € |
| 4 Groupes | | | 12.900 € |
| OPTIONS & PERSONNALISATION | | | |
| Barista Lights - 1 Groupe | 385 € | Couleur personnalisée - Panneaux avant | 465 € |
| Barista Lights - 2 Groupes | 520 € | Couleur personnalisée - Panneaux supérieurs | 465 € |
| Barista Lights - 3 Groupes | 520 € | Couleur personnalisée - Panneaux inférieurs | 465 € |
| Barista Lights - 4 Groupes | 765 € | Galvanisation - Panneaux supérieurs | 1.040 € |
| Rail tasses | 180 € | Galvanisation - Panneaux inférieurs | 1.040 € |
| Pieds Hauts | 190 € | | |
| Chauffe-tasses électrique | 450 € | | |
| Buses vapeur Pro Touch | 720 € | Flat Black Edition | 1.400 € |
| | | Portefiltre avec poignée en érable ou noyer - Chacune (A) | 70 € |

(A) Remplace les porte-filtres standard.

Pour les options de couleurs personnalisées, indiquer le code RAL au moment de la commande. Sauf indication contraire, la finition de la couleur personnalisée sera mate.

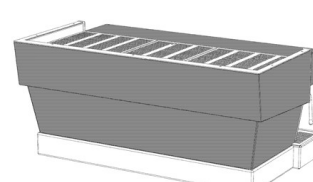
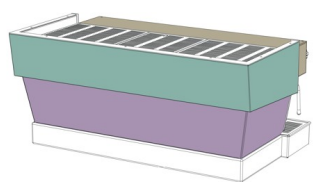
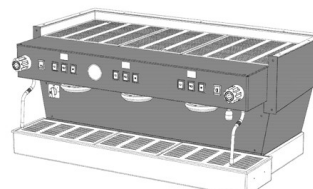
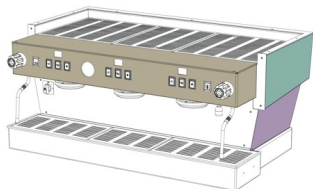

couleurs personnalisées et traitements par galvanisation

flat black edition

| LINEA PB | Automatique (AV) | |
|---|------------------|--|
| 2 Groupes | 13.750 € | |
| 3 Groupes | 16.150 € | |
| 4 Groupes | 18.550 € | |
| OPTIONS & PERSONNALISATION | | |
| Barista Lights - 2 Groupes | 520 € | Pieds Hauts 280 € |
| Barista Lights - 3 Groupes | 520 € | Chauffe-tasses électrique 450 € |
| Barista Lights - 4 Groupes | 765 € | Couleur personnalisée - Panneaux  930 € |
| Auto Brew Ratio (AV uniquement) - 2 Groupes (A) | 1.865 € | Flat Black Edition 1.400 € |
| Auto Brew Ratio (AV uniquement) - 3 Groupes (A) | 2.335 € | |
| Auto Brew Ratio (AV uniquement) - 4 Groupes (A) | 2.570 € | Portefiltre avec poignée en érable ou noyer- Chacune (B) 70 € |

(A) Requier également l'option "Pieds" - (B) Remplace les porte-filtres standard, non disponible avec ABR.

Pour les options de couleurs personnalisées, indiquez le code RAL au moment de la commande. Sauf indication contraire, la finition de la couleur personnalisée sera mate.

| LINEA PB X | Automatique (AV) | |
|---------------------------------|------------------|--|
| 2 Groupes | 15.650 € | |
| 3 Groupes | 18.350 € | |
| 4 Groupes | 19.450 € (A) | |
| OPTIONS & PERSONNALISATION | | |
| Barista Lights | INCL. | |
| Pieds Hauts | 280 € | Chauffe-tasses électrique 450 € |
| Auto Brew Ratio - 2 Groupes (B) | 1.865 € | Couleur personnalisée - Panneaux  930 € |
| Auto Brew Ratio - 3 Groupes (B) | 2.335 € | Flat Black Edition 1.400 € |
| Auto Brew Ratio - 4 Groupes (B) | 2.570 € | |
| Buses vapeur Pro Touch | INCL. | Portefiltre avec poignée en érable ou noyer- Chacune (C) 70 € |

(A) Chaudières indépendantes non disponibles, machine équipée de deux chaudières à café 2 groupes - (B) Requier également l'option "Pieds" - (C) Remplace les porte-filtres standard, non disponible avec ABR.

Pour les options de couleurs personnalisées, indiquer le code RAL au moment de la commande. Sauf indication contraire, la finition de la couleur personnalisée sera mate.

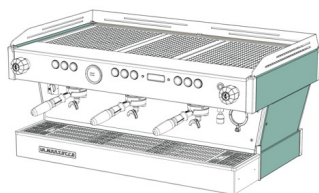

Couleur personnalisée

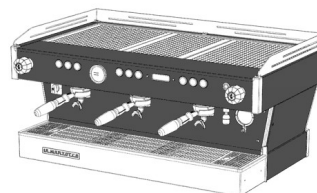

flat black edition

| GB5 S | | Automatique (AV) | |
|---|---------|--|----------|
| 2 Groupes | | | 14.550 € |
| 3 Groupes | | | 16.850 € |
| 4 Groupes | | | 19.000 € |
| OPTIONS & PERSONNALISATION | | | |
| Barista Lights | INCL. | Couleur personnalisée - Panneaux | 930 € |
| Pieds Hauts | 190 € | Couleur personnalisée - Panneaux avant | 465 € |
| Auto Brew Ratio (AV uniquement) - 2 Groupes | 1.865 € | Couleur personnalisée - Encadrement | 510 € |
| Auto Brew Ratio (AV uniquement) - 3 Groupes | 2.335 € | Traitement par galvanisation - Panneaux | 2.075 € |
| Auto Brew Ratio (AV uniquement) - 4 Groupes | 2.570 € | Traitement par galvanisation - Encadrement | 1.020 € |
| Chauffe-tasses électrique | 450 € | | |
| Buses vapeur Pro Touch | 720 € | Portefiltre avec poignée en érable ou noyer- Chacune (A) | 70 € |

(A) Remplace les porte-filtres standard, non disponible avec ABR.

Pour les options de couleurs personnalisées, indiquer le code RAL au moment de la commande. Sauf indication contraire, la finition de la couleur personnalisée sera mate.

| GB5 X | | Automatique (AV) | |
|---|---------|--|--------------|
| 2 Groupes | | | 16.250 € |
| 3 Groupes | | | 18.400 € |
| 4 Groupes | | | 20.000 € (A) |
| OPTIONS & PERSONNALISATION | | | |
| Barista Lights | INCL. | Couleur personnalisée - Panneaux | 930 € |
| Pieds Hauts | 190 € | Couleur personnalisée - Panneaux avant | 465 € |
| Auto Brew Ratio (AV uniquement) - 2 Groupes | 1.865 € | Couleur personnalisée - Encadrement | 510 € |
| Auto Brew Ratio (AV uniquement) - 3 Groupes | 2.335 € | Traitement par galvanisation - Panneaux | 2.075 € |
| Auto Brew Ratio (AV uniquement) - 4 Groupes | 2.570 € | Traitement par galvanisation - Encadrement | 1.020 € |
| Chauffe-tasses électrique | 450 € | | |
| Buses vapeur Pro Touch | INCL. | Portefiltre avec poignée en érable ou noyer- Chacune (B) | 70 € |

(A) Chaudières indépendantes non disponibles, machine équipée de deux chaudières à café 2 groupes - (B) Remplace les porte-filtres standard, non disponible avec ABR. Pour les options de couleurs personnalisées, indiquer le code RAL au moment de la commande. Sauf indication contraire, la finition de la couleur personnalisée sera mate.

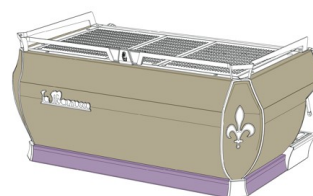
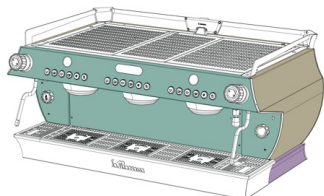

Couleurs personnalisées et traitements par galvanisation

| | |
|-----------|------------------|
| KB90 | Automatique (AV) |
| 2 Groupes | 18.650 € |
| 3 Groupes | 21.400 € |
| 4 Groupes | 24.200 € |

OPTIONS & PERSONNALISATION

| | | | |
|-----------------------------|---------|---|---------|
| Barista Lights | INCL. | Couleur personnalisée - Panneaux - Option A | 930 € |
| Pieds Hauts | 280 € | Couleur personnalisée - Panneaux - Option B | 465 € |
| Auto Brew Ratio - 2 Groupes | 1.865 € | Couleur personnalisée - Panneaux - Option C | 930 € |
| Auto Brew Ratio - 3 Groupes | 2.335 € | Couleur personnalisée - Panneaux - Option D | 1.170 € |
| Auto Brew Ratio - 4 Groupes | 2.570 € | Busés vapeur Pro Touch | INCL. |
| Chauffe-tasses électrique | 450 € | | |

Pour les options de couleurs personnalisées, indiquez le code RAL au moment de la commande. Sauf indication contraire, la finition de la couleur personnalisée sera mate.

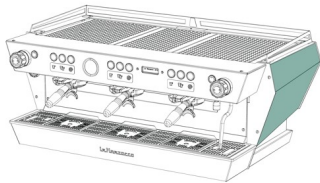

option A

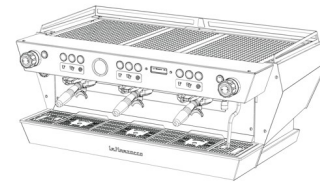

option B

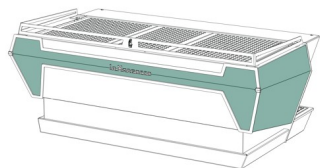

option C

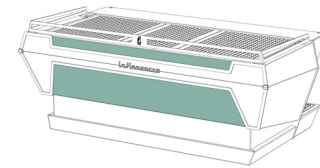



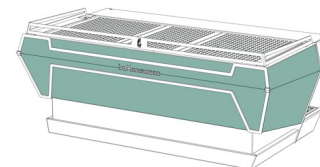
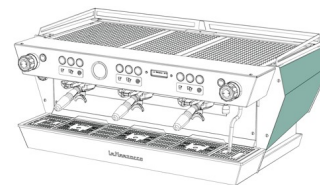
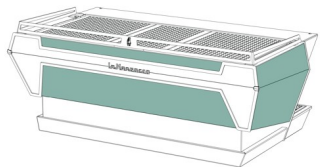
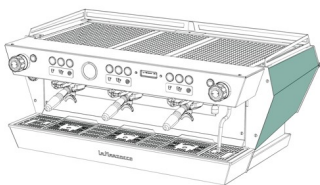

option D

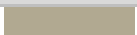

| LEVA | | S | X |
|--------------------------------------|-------|---|----------|
| 1 Group | | - | 11.950 € |
| 2 Group | | 14.200 € | 18.600 € |
| 3 Group | | 16.050 € | 20.500 € |
| OPTIONS & CUSTOMIZATION | | | |
| Multiple Element Electric Cup Warmer | 450 € | Maple Wood Portafilter Handle - each (A) | 70 € |
| External Pump | 560 € | Walnut Wood Portafilter Handle - each (A) | 70 € |
| Pro Touch Steam Wands | INCL. | | |

(A) Replace standard portafilters.





| STRADA S | | S (AV) | | |
|---|---------|----------------------------|--|---------|
| 2 Group | | 19.500 € | | |
| 3 Group | | 21.900 € | | |
| OPTIONS & CUSTOMIZATION | | | | |
| Multiple Element Electric Cup Warmer | 450 € | Custom Color - Front Panel |  | 980 € |
| Auto Brew Ratio - 2 Group | 1.865 € | Custom Color - Back Panel |  | 580 € |
| Auto Brew Ratio - 3 Group | 2.335 € | Custom Color - Side Panels |  | 280 € |
| Pro Touch Steam Wands | INCL. | Custom Color - Side Frames |  | 480 € |
| Maple Wood Portafilter Handle - Each (A) | 65 € | Maple Wood Side Panels | | 1.000 € |
| Walnut Wood Portafilter Handle - Each (A) | 65 € | Walnut Wood Side Panels | | 1.000 € |

(A) Replace standard portafilter, not available with ABR

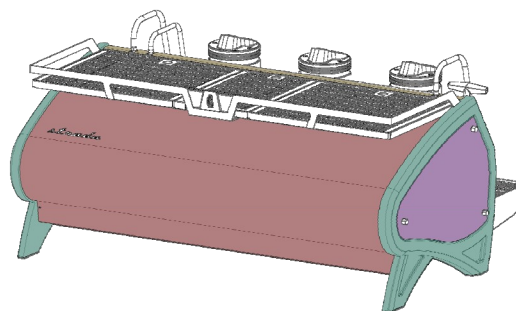
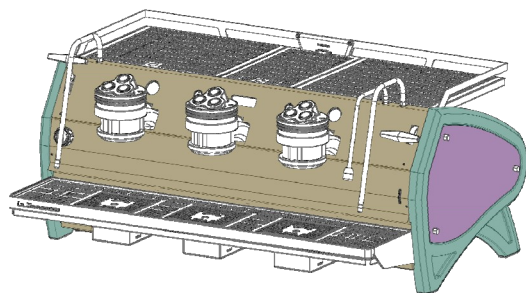
For custom color options, indicate RAL code at the time of the order. Unless otherwise stated, custom color finish would be matte.

If the back panels are painted in gray, the cup rail will have a matte finish applied as well as supports for optional cup warmer.



| STRADA X | | X (EP) |
|--------------------------------------|---------------------------|--|
| 1 Group | *cup warmer not available | 17.700 € |
| 2 Group | | 27.950 € |
| 3 Group | | 33.950 € |
| OPTIONS & CUSTOMIZATION | | |
| Multiple Element Electric Cup Warmer | 450 € | Custom Color - Front Panel  980 € |
| Pro Touch Steam Wands | INCL. | Custom Color - Back Panel  580 € |
| Maple Wood Side Panels | 1.000 € | Custom Color - Side Panels  280 € |
| Walnut Wood Side Panels | 1.000 € | Custom Color - Side Frames  480 € |
| Auto Brew Ratio - 1 Group | INCL. | |
| Auto Brew Ratio - 2 Group | INCL. | |
| Auto Brew Ratio - 3 Group | INCL. | |

For custom color options, indicate RAL code at the time of the order. Unless otherwise stated, custom color finish would be matte.
If the back panels are painted in gray, the cup rail will have a matte finish applied as well as supports for optional cup warmer.

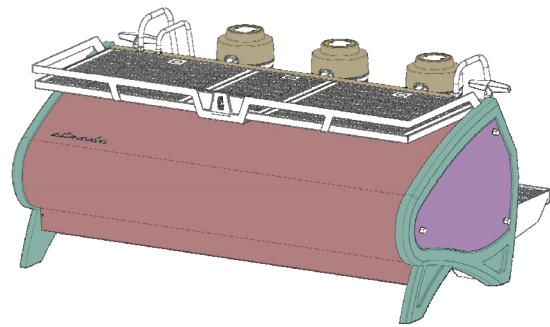
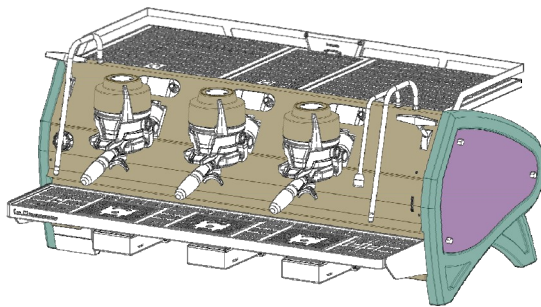

la marzocco

pvp ht 2024

GS3

| | |
|---------------|---------|
| 1 Groupe - MP | 6.650 € |
| 1 Groupe - AV | 6.450 € |

OPTIONS & PERSONNALISATIONS

| | |
|--|-------|
| PANNEAUX DE COULEUR PERSONNALISEE (1) | 475 € |
| Kit personnalisé style GS | 560 € |
| Panneaux latéraux en verre transparent | 495 € |
| Panneaux latéraux en verre noir | 550 € |
| Panneaux latéraux en verre blanc | 550 € |
| Panneaux latéraux en verre rouge | 550 € |
| Panneaux latéraux en verre bleu | 550 € |
| Panneaux latéraux en érable | 620 € |
| Panneaux latéraux en noyer | 620 € |
| Porte-filtre avec poignée en érable | 70 € |
| Porte-filtre avec poignée en noyer | 70 € |
| Couvercle de groupe en érable - AV seulement | 85 € |
| Couvercle de groupe en noyer- AV seulement | 85 € |
| Paddle en érable - MP seulement | 105 € |
| Paddle en noyer - MP seulement | 105 € |
| Levier vapeur en érable | 50 € |
| Levier vapeur en noyer | 50 € |

VEUILLEZ NOTER :

(1) Pour les options de couleurs personnalisées, indiquez le code RAL au moment de la commande. Sauf indication contraire, la finition de la couleur personnalisée sera mate. Les poignées de porte-filtre en bois remplacent toutes les poignées de porte-filtre standard incluses dans le kit d'accessoires. Veuillez contacter notre service commercial pour plus de détails sur les personnalisations des machines.

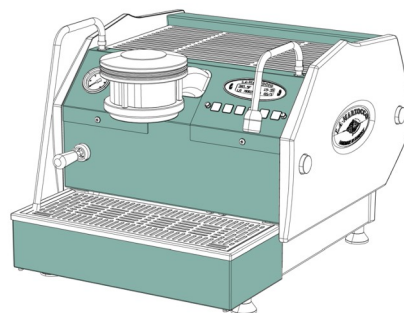
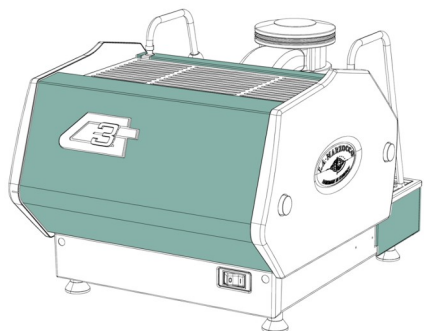

panneaux de couleur personnalisés